

# SLIK® F143

## Operating Instructions

Congratulations on the purchase of a SLIK F143 Tripod. SLIK Corporation has designed your tripod to be a sturdy, rugged, dependable product that will provide you with many years of satisfactory use.

Please take a few moments to read this instruction sheet carefully so you can take full advantage of your Tripod's many fine features. Retain this instruction sheet in case you might want to refer back to it.

### Caution

This caution icon refers to information pertaining to important safety procedures in preventing injuries, and damages which may occur as a result of mishandling this product.

### Prohibited

This prohibited icon refers to information pertaining to prohibited contents. Please refer to instructions closely to avoid accidents.

## Specification

Length folded	52cm (20 1/2")
Maximum operating height	131.5cm (51 3/4")
Maximum center column extension	26cm (10 1/6")
Maximum loading	1.5kg (3 lbs 5 oz)
Weight	970g (2 lbs 3 oz)

L599

## Components

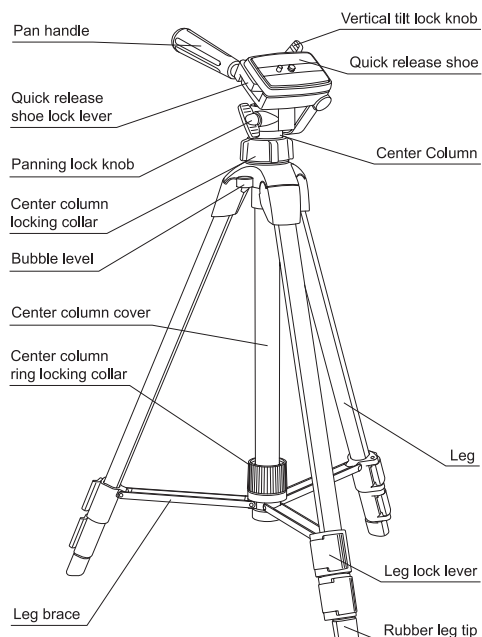

## Quick release shoe

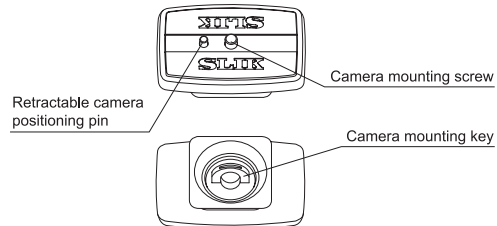

## Equipment that can be used with this tripod

- Caution
- Prohibited

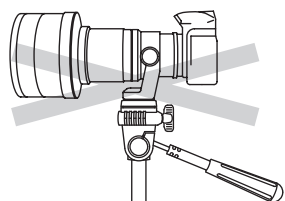

This product has been designed to handle equipment weighing under 1.5 kg (3 lbs 5 oz). Do not overload.

Some equipment weighing under 1.5 kg (3 lbs 5 oz), such as long lenses, may not balance well due to its weight distribution. In such case, please use a larger tripod.

## Carrying the tripod

- Prohibited

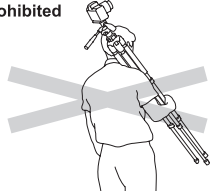

Carrying a tripod with a camera attached can result in unexpected accidents.

We recommend you remove your camera while carrying the tripod.

## Attaching the camera to the quick release shoe

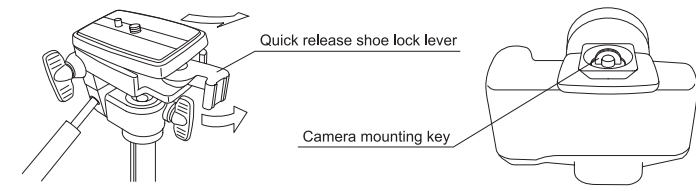

The retractable camera positioning pin enables you to mount both a video camera and a still camera. Remove the quick release shoe from the pan head turning the quick release shoe lock lever. Use the camera mounting key to tighten the camera mounting screw into the tripod socket of your camera, then fold the mounting screw knob. For the video camera, attach your video camera to the quick release shoe after setting the retractable camera positioning pin and the hole of your video camera. Then, return the quick release shoe onto the pan head and fix it firmly.

# SLIK® F143

## Mode d'emploi

Félicitations pour l'achat de votre trépied SLIK F143. SLIK Corporation a conçu ce trépied pour qu'il soit robuste, durable et fiable et qu'il vous offre de nombreuses années d'utilisation satisfaisante.

Veuillez prendre le temps de lire attentivement le mode d'emploi afin de profiter pleinement des nombreuses caractéristiques clés du trépied. Conservez ce mode d'emploi pour le consulter ultérieurement.

### Mise en garde

Cette icône de mise en garde fait référence aux renseignements qui concernent les mesures de sécurité importante pour prévenir les blessures et les dommages qui peuvent découler d'une mauvaise utilisation de ce produit.

### Interdiction

L'icône d'interdiction fait référence aux renseignements qui concernent le contenu interdit. Veuillez respecter les directives pour éviter les accidents.

## Caractéristique

Longueur plié	52 cm (20 1/2 po)
Hauteur max. d'opération	131.5 cm (51 3/4 po)
Allongement max. de la colonne centrale	26 cm (10 1/6 po)
Charge maximale	1.5 kg (3 lbs 5 oz)
Poids	970 g (2 lbs 3 oz)

## Éléments

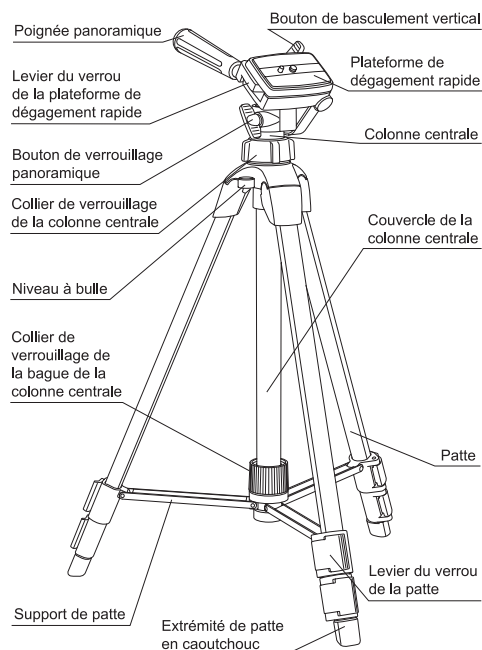

## Plateforme de dégagement rapide

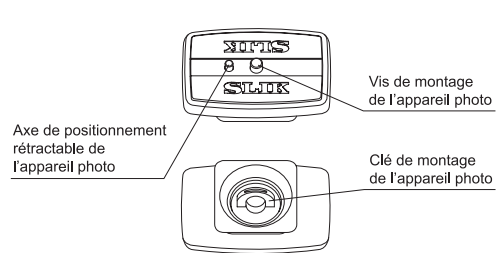

## Équipement qui peut être utilisé avec ce trépied

- Mise en garde
- Interdiction

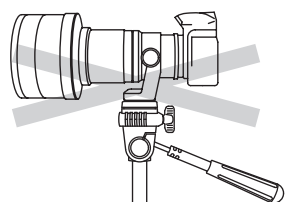

Ce produit a été conçu pour être utilisé avec de l'équipement qui pèse moins de 1,5 kg (3 lb 5 oz). Ne pas surcharger le produit.

Certains accessoires qui pèsent moins de 1,5 kg (3 lb 5 oz), tels que les lentilles longues, peuvent ne pas trouver l'équilibre approprié en raison de la distribution du poids. Le cas échéant, veuillez utiliser un trépied plus grand.

## Transport du trépied

- Interdiction

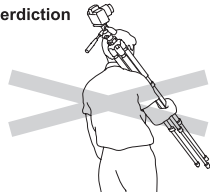

Si vous laissez l'appareil photo sur le trépied pendant que vous le transportez, il pourrait survenir des accidents. Par conséquent, nous vous recommandons d'enlever l'appareil photo avant de transporter le trépied.

## Fixer l'appareil photo sur la plateforme de dégagement rapide

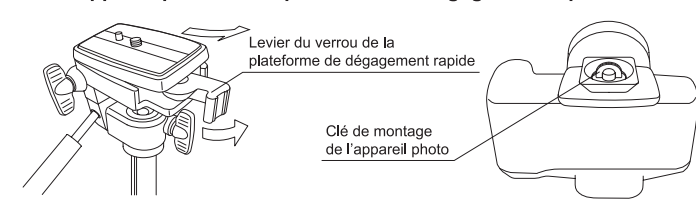

La tige de positionnement rétractable de l'appareil photo vous permet d'installer tant un caméscope qu'un appareil photo. Retirez le support à dégagement rapide de la tête panoramique en tournant le levier de verrouillage du support à dégagement rapide. Utilisez la clé de montage de l'appareil photo pour serrer sa vis de montage dans la douille du trépied, puis puez le bouton de la vis de montage. Dans le cas du caméscope, fixez-le au support à dégagement rapide après avoir positionné la tige de positionnement rétractable dans l'orifice de l'appareil. Repositionnez ensuite le support à dégagement rapide sur la tête panoramique et fixez-le fermement.

## How to use the 3-way pan head

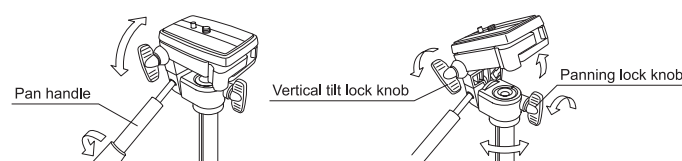

Slik's 3 way Pan Head allows your still, or video camera, three independent movements. Turn the Pan Handle counterclockwise until you feel it loosen, and you can tilt the camera up and down. When you have the angle you want, tighten the Handle in a clockwise direction until it locks in. To rotate the camera left or right, loosen the Panning Lock Knob. When you want to lock in at a certain position, tighten the knob. For vertical position shots with your still camera, loosen the vertical tilt lock knob, and tilt the Camera Platform to the desired position. Then lock the Vertical Tilt Lock Knob.

## Extending the tripod legs

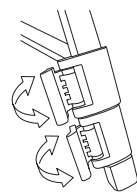

Flip up the Leg Lock Lever to extend or shorten any of the individual leg sections to the desired length, and press the Leg Lock Lever flush against the Leg to lock. For greater stability, use the thicker leg sections first.

## How to open and close the tripod legs

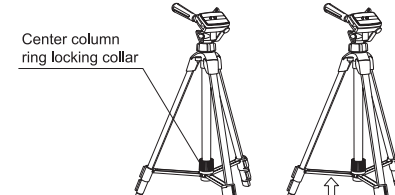

Holding two legs, one in each hand, tilt the tripod on its third leg. Pull the two legs you are holding outward, and all three legs will open at once. Open until the Center Column Ring is seated at the very bottom of the Center Column Cover.

To close the legs, be sure to first raise the Center Column Ring up slightly, and then push the legs close.

## Elevating the center column

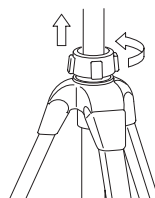

Loosen the Center Column Locking Collar by turning it counterclockwise. Raise the Center Column to the desired height and lock in place by turning the collar clockwise.

## Adjusting elevation tension

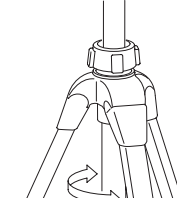

Use the Center Column Tension Adjustment Tube located around the Center Column if you wish to adjust the tension of the Center Column movement.

Rotate the tube counterclockwise to increase tension. For less tension, rotate clockwise.

## Care of the Tripod

- DO NOT apply any grease or oil to this product.
- Clean with a mild detergent and a soft cloth only.
- DO NOT use close to flame. Avoid extreme heat.



SLIK Corporation reserves the right to make changes in design and/or improvements on the products without any obligation and advanced notice.

SLIK CORPORATION  
853 Kayama, Hidaka-shi, Saitama 350-1231, Japan  
Telephone: 81-42-989-2141 Fax: 81-42-985-0210

© 2009

## Comment utiliser la tête panoramique à 3 mouvements

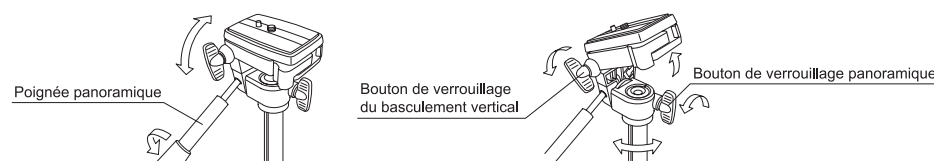

La tête panoramique à 3 mouvements de Slik permet trois mouvements indépendants en mode photo ou caméra vidéo. Tournez la poignée panoramique dans le sens antihoraire jusqu'à ce que vous sentiez qu'il se desserre et que vous puissiez basculer la caméra de haut en bas. Lorsque vous obtenez l'angle souhaité, serrez la poignée dans le sens horaire jusqu'à ce qu'elle se fixe en place. Pour tourner l'appareil photo à gauche ou à droite, desserrez le bouton de verrouillage panoramique. Lorsque vous voulez fixer l'appareil dans une position particulière, serrez le bouton. Pour prendre des photos en position verticale avec votre appareil photo fixe, desserrez le bouton de verrouillage du basculement vertical, puis basculez la plateforme de l'appareil photo à la position souhaitée. Verrouillez ensuite le bouton de verrouillage du basculement vertical.

## Allonger les pattes du trépied

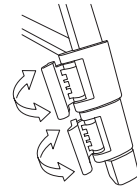

Soulevez le levier de verrouillage des pattes pour allonger ou raccourcir chacune des sections de patte individuelles à la longueur souhaitée, puis appuyez sur le levier de verrouillage des pattes de façon à ce qu'il soit au même niveau que la patte qui doit être verrouillée. Pour obtenir plus de stabilité, utilisez d'abord les colonnes de pattes plus épaisses.

## Comment ouvrir et fermer les pattes du trépied

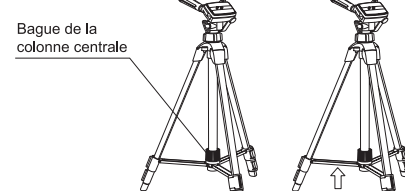

En tenant deux pattes, une dans chaque main, basculez le trépied sur sa troisième patte. Tirez les deux pattes que vous tenez vers l'extérieur, et les trois pattes s'ouvriront en même temps. Ouvrez jusqu'à ce que la bague de la colonne centrale repose tout en bas de celle-ci.

Pour fermer les pattes, assurez-vous d'abord de soulever légèrement la bague de la colonne centrale, puis poussez sur les pattes pour les fermer.

## Soulever la colonne centrale

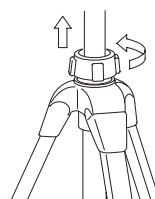

Desserrez le collier de verrouillage de la colonne centrale en le tournant dans le sens antihoraire. Soulevez la colonne centrale à la hauteur souhaitée, puis verrouillez en tournant le collier dans le sens horaire.

## Régler la tension d'élévation

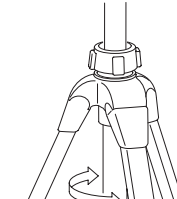

Utilisez le tube de réglage de la tension de la colonne centrale situé autour de celle-ci si vous souhaitez régler la tension du mouvement de la colonne centrale.

Tournez le tube dans le sens antihoraire pour augmenter la tension. Pour obtenir moins de tension, tournez dans le sens horaire.

## Entretien du trépied

- N'appliquez PAS de graisse ni d'huile de quelque nature que ce soit sur ce produit.
- Nettoyez à l'aide d'un détergent doux et d'un linge doux uniquement.
- N'utilisez PAS ce produit près d'une flamme. Évitez d'exposer ce produit à la chaleur extrême.



SLIK corporation se réserve le droit de modifier la conception des produits ou de les améliorer sans aucune obligation ni avis préalable.

SLIK CORPORATION  
853 Kayama, Hidaka-shi, Saitama 350-1231, Japan  
Téléphone : 81-42-989-2141 Téléc. : 81-42-985-0210

© 2009